



TEJER



El constante crecimiento del **Grupo** se ha basado en su filosofía bien establecida, que puede resumirse en **4 pilares**.



Atención al Cliente

Comprender las necesidades y problemas del cliente es la clave para desarrollar soluciones efectivas. Cualquier producto nuevo es el resultado de la experiencia adquirida mientras se trabaja en estrecha colaboración con más de 2000 clientes en los últimos 40 años.



Propiedad Intelectual

Todos los productos, desde la fundación de LGL, han sido diseñados y desarrollados en nuestro propio departamento de I+D, que en la actualidad representa más del 10% de la fuerza laboral total.



Eficiencia y bajo impacto ambiental

El compromiso con la gestión sostenible de los recursos abarca cualquier etapa del proceso, desde el diseño hasta la producción, y se refleja también en el producto final, que ofrece un rendimiento óptimo junto con una alta eficiencia.

Desde 2011, nuestros productos cuentan con la certificación "Green Label".



Innovación continua

El camino de la innovación y la actualización del conocimiento corporativo pasa por activos tecnológicos en constante evolución, para cuya protección se han presentado más de 200 patentes internacionales.



Empresa

LGL es un grupo de propiedad familiar que tiene sus raíces en la provincia de Bergamo, en uno de los distritos industriales textiles más relevantes. El Grupo, que puede contabilizar más de 1 millón de alimentadores de hilos instalados desde su fundación, consta de 3 empresas.

LGL Electronics, fundada en 1982, se especializa en el desarrollo y fabricación de alimentadores electrónicos de hilos para máquinas de tejido y máquinas de punto.

Elsy, también fundada en 1982, desarrolla y produce componentes electrónicos para la industria textil.

LGL Hangzhou, fundada en 2004, se estableció para expandir la presencia de la marca en los mercados del Extremo Oriente a través de una producción, ventas y servicio al cliente especializado.



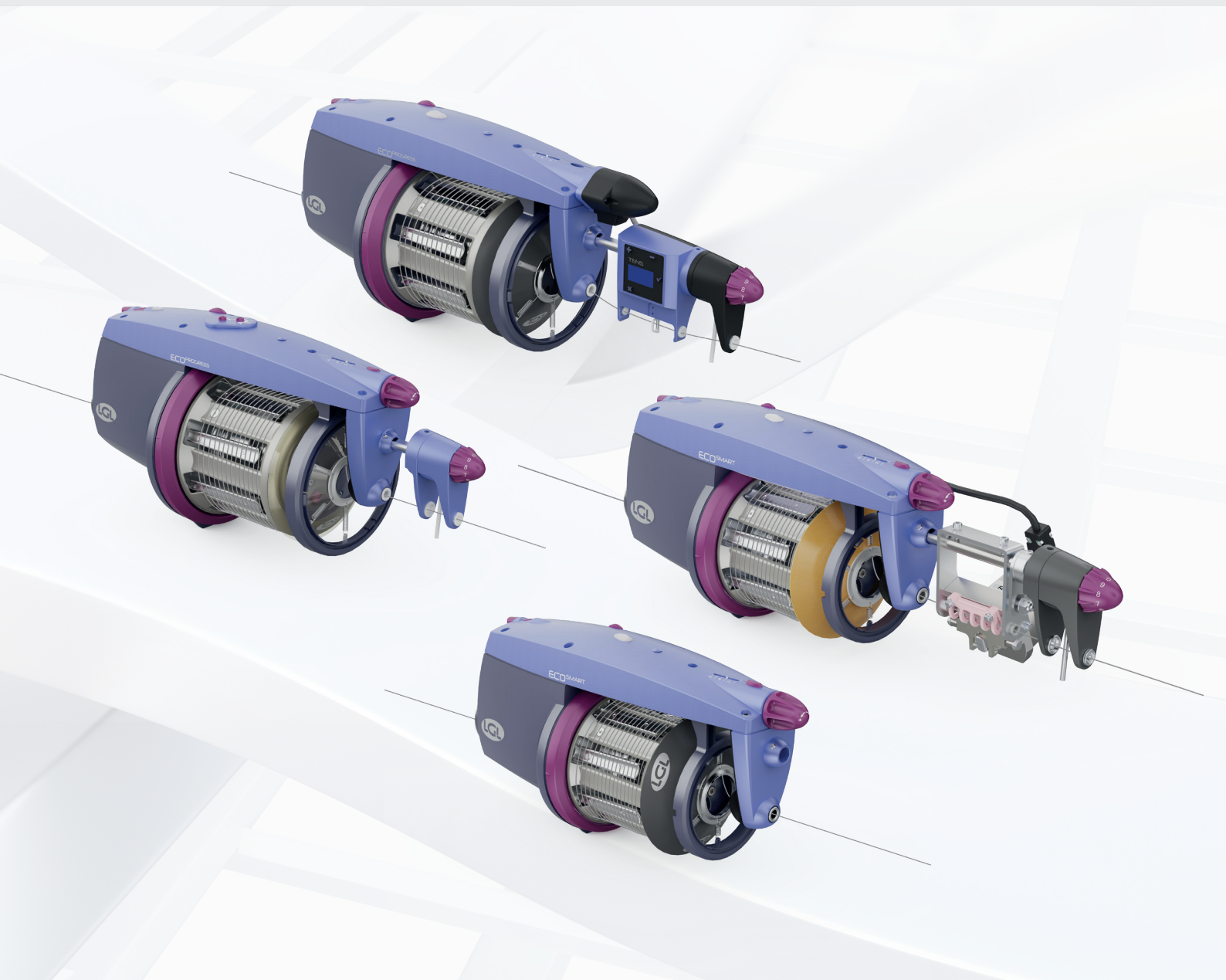

Sistemas de frenado manual

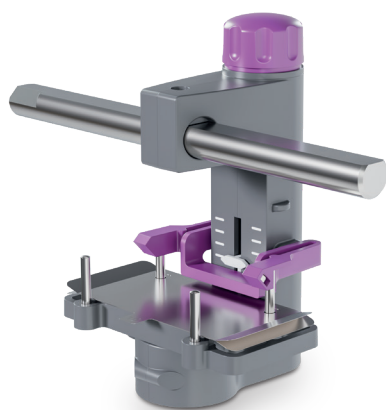

Freno de láminas para hilo natural

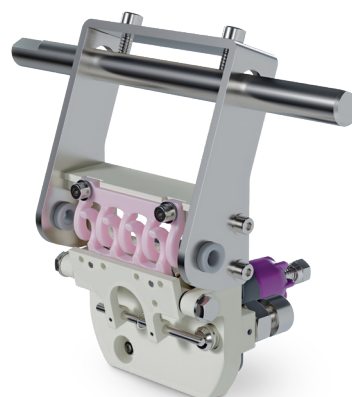

Rastrillo manual para alta tensión

Alimentadores de trama con espiras ajustables separadas que se pueden utilizar en todo tipo de telares de pinza y de proyectil.

ECOSMART

ECOPROGRESS

Características	Control automático de velocidad	
	Control de reserva de trama 100% a prueba de polvo, luz y residuos del hilo	
	Dirección de rotación reversible (S/Z)	
	Compatible con telares tradicionales o Canbus	
	Posicionamiento automático de volante en caso de rotura de hilo	
	Modo "anticipación de dibujo"	
	Parada automática del telar en caso de rotura del hilo	
	Exclusión de tramas rotas	
Gama de hilos	5 a 1400 Den	
Diámetro del tambor	110 mm	140 mm
Velocidad	hasta 1400 m/min	hasta 1800 m/min
Sensores	Óptico o mecánico	
Enhebrado neumático	Opcional	
Sistemas de frenado	Manuale, Brake, Tens, Srake, Tens-Brake	Manuale, Brake, Tens, Srake, Tens-Attivo, Tens-Brake
Separación de espiras	0 a 2,5 mm ajustable	0 a 4 mm ajustable
Motor	Brushless	
Consumo de energía	20 W	
	130 W Max	
Presión acústica	< 70 dBA a máxima velocidad	
Fuente de alimentación	140/300 VDC	



Accesorios principales

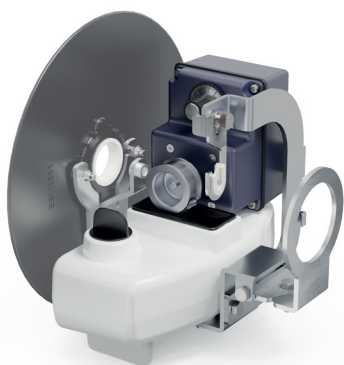

Lubrificador motorizado

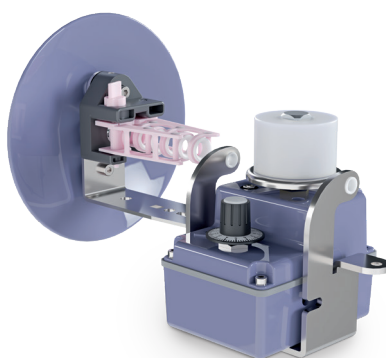

Parafinador motorizado



Detector de nudos

Alimentadores de trama con espiras ajustables separadas que se pueden utilizar en todo tipo de telares de pinza y de proyectil. Está equipado con soluciones específicas destinadas a tejer tramas técnicas como cintas de polipropileno, yute y hilos agresivos, fibra de vidrio, remo, hilos monofilamento.

TECNICO2

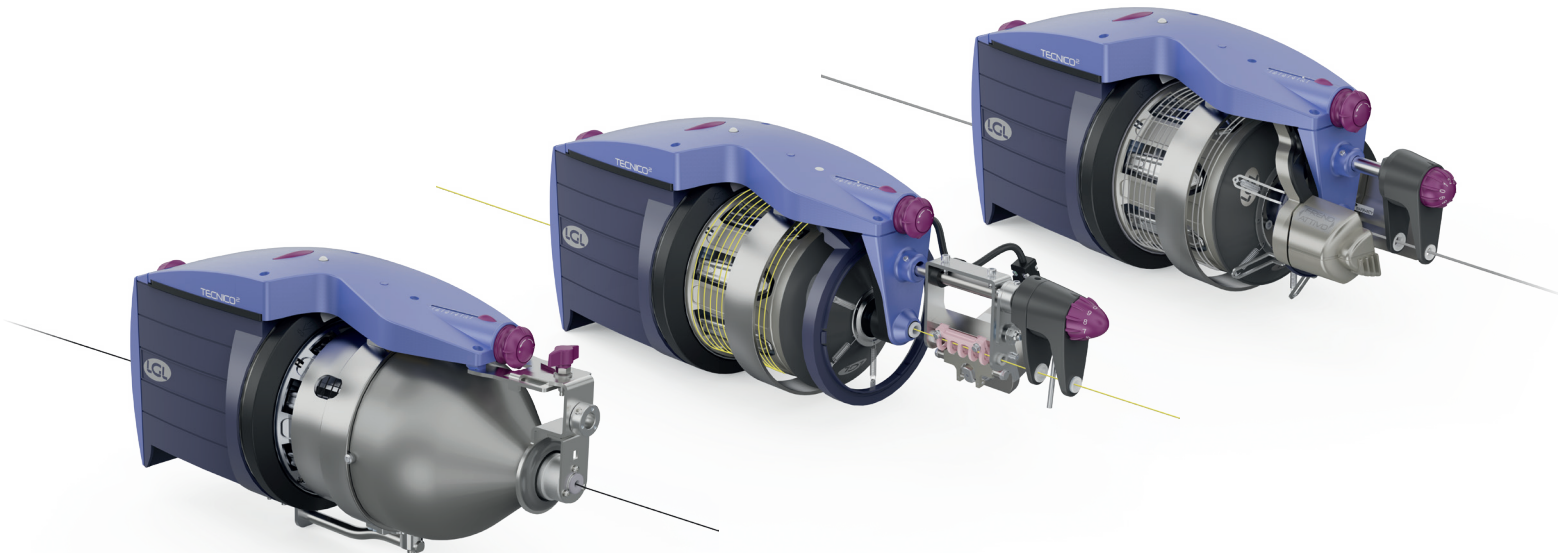

Características	Control automático de velocidad
	Control de reserva de trama 100% a prueba de polvo, luz y manchas
	Dirección de rotación reversible (S/Z)
	Compatible con telares tradicionales o Canbus
	Canal de hilo interno de 10 mm
	Tambor diseñado para reducir el estrés del hilo
	Sensibilidad ajustable para adaptarse a diferentes hilos.
	Parada automática del telar en caso de rotura del hilo
Exclusión de tramas rotas	
Velocidad	Hasta 1900 m/min
Enhebrado neumático	Opcional
Sistemas de frenado	Manual, Brake, Tens, Srake, Attivo
Separación de espiras	Ajustable de 0 a 5 mm
Motor	Asíncrono trifásico, libre de mantenimiento
Fuente de alimentación	140/300 VDC o 135 VAC
Presión acústica	< 70 dBA a máxima velocidad

Disponibles múltiples versiones

Cada una de ellas equipada con soluciones técnicas diseñadas para ofrecer el mejor rendimiento de tejido para cada tipo de trama:

- Fibra de carbono
- Polipropileno
- Fibra de vidrio
- Yute
- Monofilamento
- Kevlar
- Mecha
- Hilo metálico

Premedidor de trama para su uso en telares por chorro de aire.

EVOLUTION



Características	Control automático de velocidad
	Dirección de rotación reversible (S/Z)
	Teclado integrado de pasador de parada de trama
	Parada automática del telar en caso de rotura del hilo
	Exclusión de tramas rotas
Velocidad	Hasta 2000 m/min (3000 m/min con mezcla de trama)
Enhebrado neumático	Opcional
Gama de hilos	5 a 7000 Den
Separación de espiras	Ajustable de 0 a 2,5 mm
Motor	Asíncrono trifásico, sin mantenimiento
Fuente de alimentación	140/300 VDC o 90 VAC
Presión acústica	< 79,1 dBA a máxima velocidad

Freno electrónico de trama tipo Push-pull

Ventajas

- Permite una mejor estiramiento de la trama en el telar
- Reducción de tramas rotas y "flojas" en el tejido
- Función de "pull-back"
- Evita la interferencia entre la trama que va a insertarse y la trama precedentemente insertada
- Puede ser instalado a posteriori.



PUSH-PULL

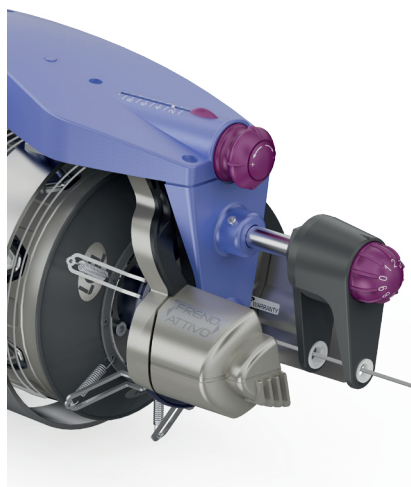

ATTIVO

Permite configurar 9 zonas de frenado diferentes a lo largo de una pasada. Minimiza el estrés en el hilo. Reduce las paradas del telar a largo plazo.

Disponible con:

- Tecnico2

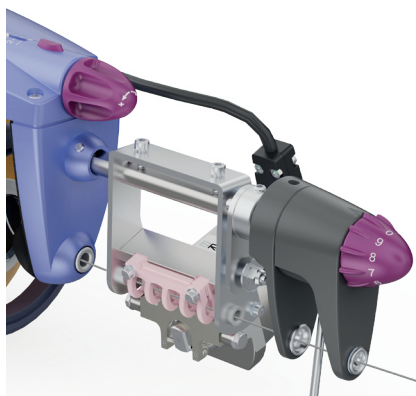

B-RAKE

Todas las funciones proporcionadas por ATTIVO. La presencia de un rastrillo permite la gestión de tensiones más altas.

Disponible con:

- Tecnico2
- Ecosmart
- Ecoprogress

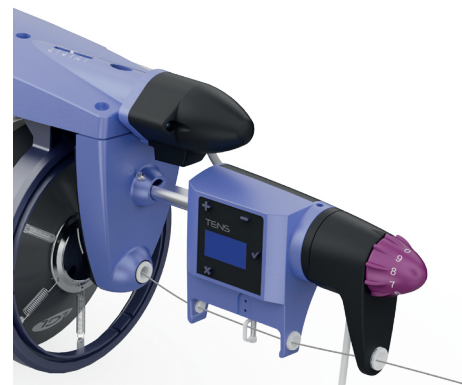

TENS

Mantiene la tensión media constante evitando cambios en el ancho de la tela. Reduce los desperdicios al mantener el orillo constante. Los comandos están protegidos por contraseña para evitar cambios accidentales. Los parámetros se pueden guardar y cargar al producir el mismo tejido.

Disponible con:

- Tecnico2
- Ecosmart
- Ecoprogress

Tension with or without attivo

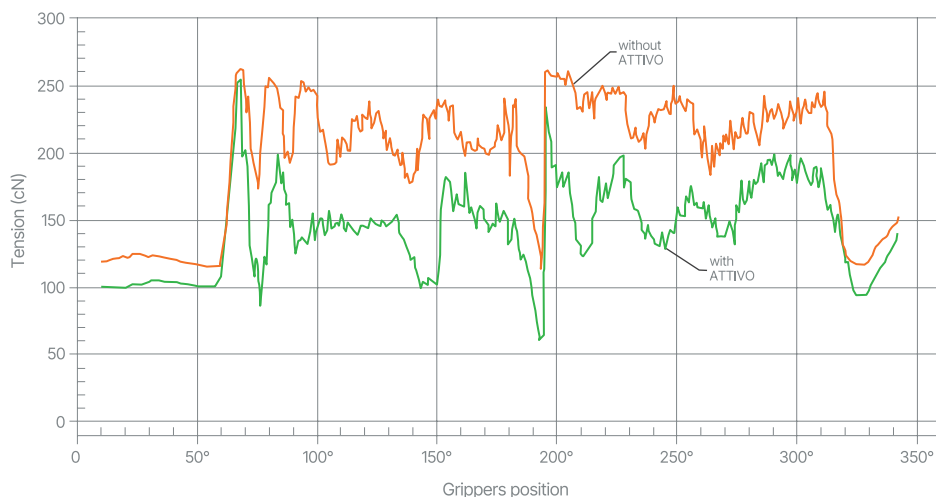

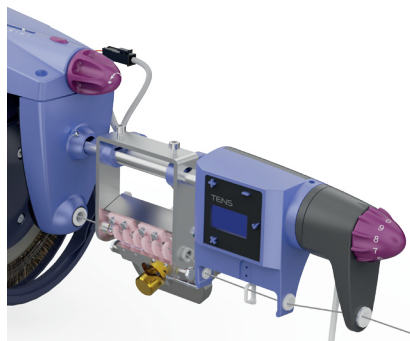

S-RAKE

Todas las funciones proporcionadas por TENS. La presencia de un rastrillo permite la gestión de un rango de tensiones más alto.

Disponible con:

- Tecnico2
- Ecosmart
- Ecoprogress

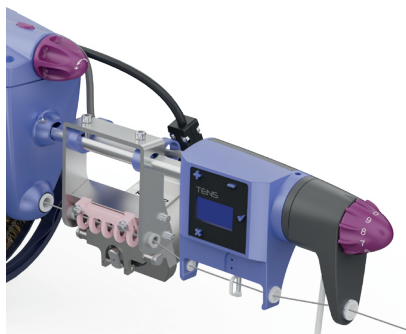

TENS B-RAKE

Todas las funciones proporcionadas por B-RAKE. Permite gestionar la tensión media en una zona de frenado determinada. Solución recomendada para filtros, mallas antigranizo, pantallas, monofilamentos.

Disponible con:

- Tecnico2
- Ecosmart
- Ecoprogress

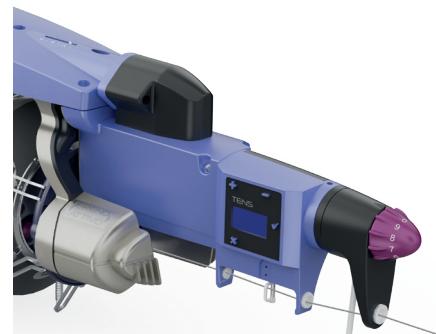

TENS ATTIVO

Integra las funciones de TENS y ATTIVO en un solo producto. ATTIVO permite programar hasta 9 zonas de frenado diferentes gestionando la tensión del hilo durante cada pasada del telar, mientras que el TENS actúa sobre el soporte del freno attivo para mantener constante a largo plazo la tensión media preestablecida.

Disponible con:

- Ecoprogress

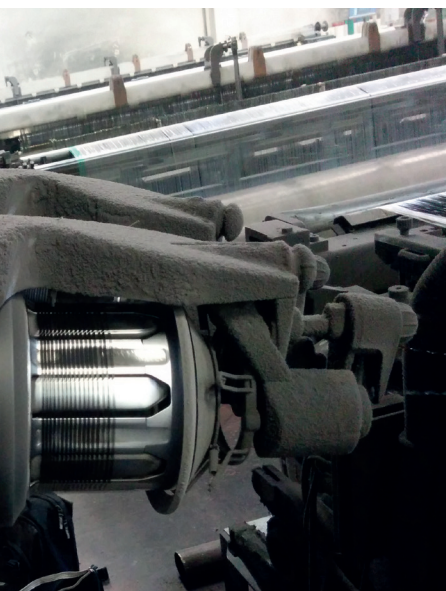

Average tension change with or without tens

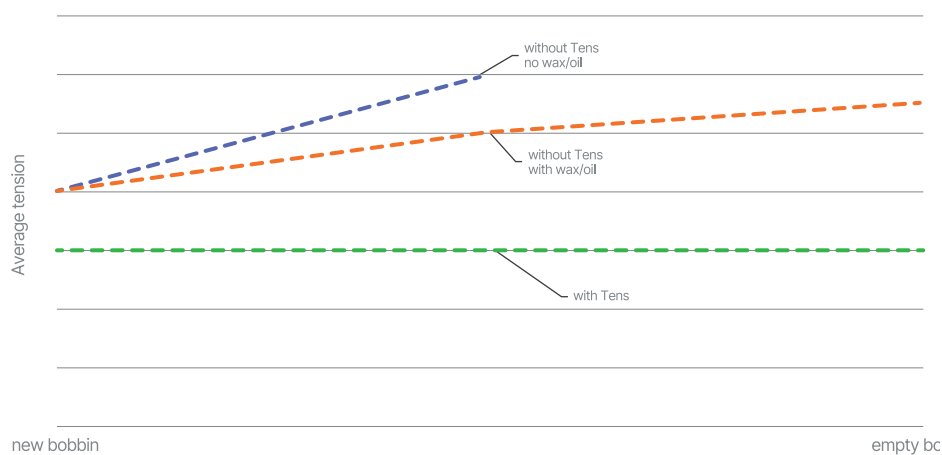

Aplicaciones sugeridas



Hilos	Acumulador de trama	Sugerencias	Equipamiento de salida-1 (cepillo)	Equipamiento de salida-2 (TWM)	Freno de entrada
DENIM	EcoProgress e EcoSmart	2 colores: EcoProgress 4 colores (o más): EcoSmart	Crin china + freno de lámina estándar	TWM LT10	Freno compensador
CAMISERIA	EcoSmart		Crin china + freno de lámina estándar	TWM KI e/o TWM KR20	Freno compensador
CORTINAS	EcoProgress e EcoSmart	Equipo mixto: 3 EcoProgress-5 EcoSmart 2 EcoProgress-6 EcoSmart	Pelo de cabra + freno de pato estándar Nylon 0,2 + freno de lámina estándar	TWM KR20 EcoSmart TWM PE40 EcoProgress	Freno compensador
DECORACIÓN DE INTERIORES	EcoProgress e EcoSmart	Equipo mixto: 4 EcoProgress-2 EcoSmart 6 EcoProgress-2 EcoSmart	Crin china + freno de lámina estándar	TWM LT10 o TWM KR20 EcoSmart TWM RR80 o TWM PE40 EcoProgress	Freno compensador
LANA	EcoSmart	Dispositivo de lubricación sugerido	Crin china + freno de lámina estándar	TWM KR20 TWM KR40	Freno compensador
ESPONJA	EcoSmart		Crin china + freno de lámina estándar	TWM LT10 TWM LT05	Freno compensador
SEDA	EcoSmart	Dispositivo de lubricación sugerido	Pelo de cabra + freno de lámina estándar	TWM LT05 TWM KR20 o A15 metal brush	Freno compensador



www.lgl.it



LGL Electronics S.p.A.

Via Ugo Foscolo,156 - 24024 Gandino (BG) - Italy
T +39 035 733408 F +39 035 733146
lgl@lgl.it www.lgl.it